

TAMRON

SP24-70mm F/2.8 Di VC USD
(for Nikon, Canon)

SP24-70mm F/2.8 Di USD
(for Sony *Models without the VC)

Model: A007

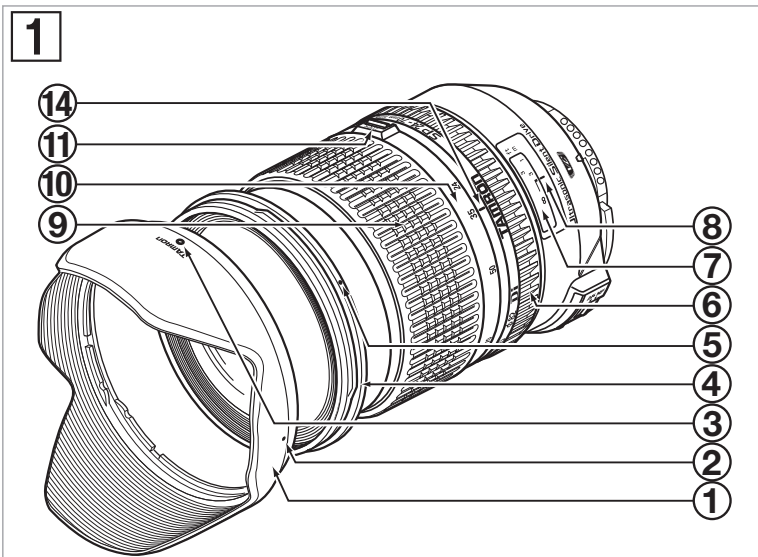

Nikon

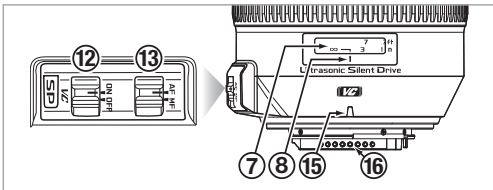

* A007: This model is Built-in Motor

Canon

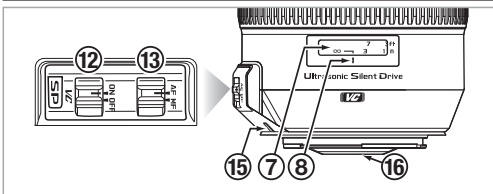

Sony

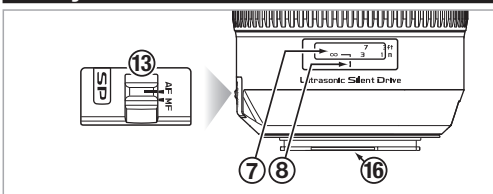

* Common with the Konica Minolta α mount.

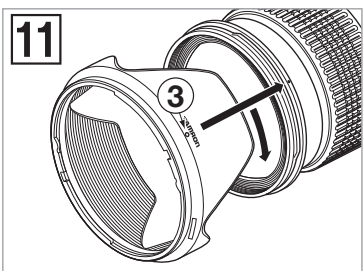
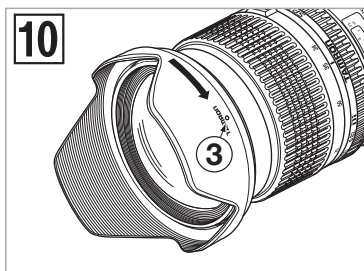
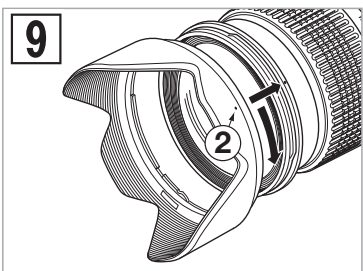
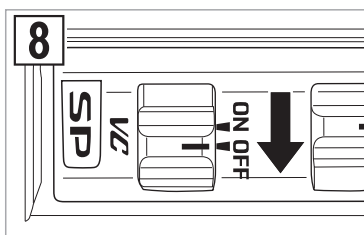
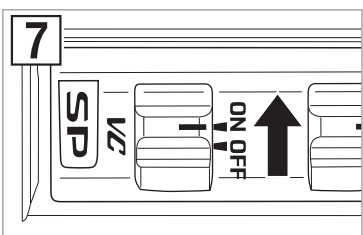
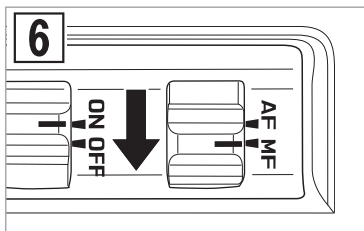
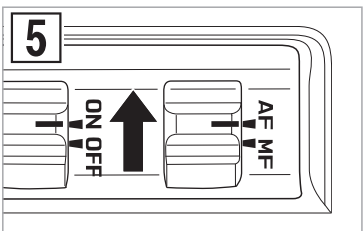
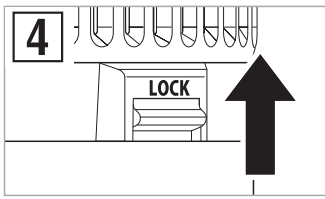
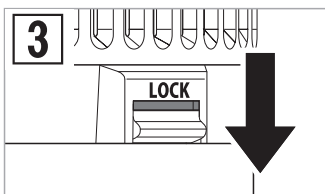
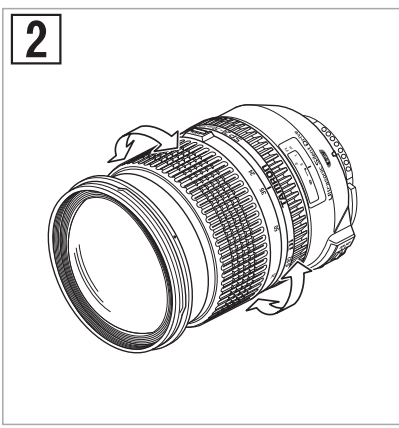

* The CE Marking is a directive conformity mark of the European Community (EC).
 * Das CE-Zeichen entspricht der EC Norm.
 * La marquage CE est un marquage de conformité à la directive CEE (CE).
 * La marca CE es marca de conformidad según directiva de la Comunidad Europea (CE).
 * Il marchio CE attesta la conformità alla direttiva della Comunità Europea (CEE).
 * CE 标志表示符合欧洲共同体(CE)指标



The EEC Conformity Report applies to the Council Directive 98/336/EEC, 92/31/EEC, 93/68/EEC and is used by Tamron Co., Ltd., manufacturer of this product.

中文

感谢您购买了我们的最新照相配件—Tamron（腾龙）镜头。
在使用该新镜头之前，请阅读本手册的内容，熟悉该镜头的性能，以便使您有可能创作出最高水平的影像来。
小心呵护您的 Tamron 镜头，能使您更加长期地拍摄丰富多彩，激动人心的照片。

- 对可能引起不方便的注意事项作了说明。
- 除了基本操作之外，对还需了解的有关事项进行说明。

专用术语（如不指明可参见图 1）

- ① 遮光罩
- ② 遮光罩校准标记
- ③ 遮光罩已装标记
- ④ 滤镜环
- ⑤ 遮光罩卡环
- ⑥ 对焦环
- ⑦ 摄影（照相）距离刻度
- ⑧ 摄影距指数
- ⑨ 变焦环
- ⑩ 焦距刻度
- ⑪ 变焦环锁定开关（图 3 与 4）
- ⑫ VC 功能开关
- ⑬ AF（自动）MF（手动）切换开关（图 5 与 6）
- ⑭ 变焦记号
- ⑮ 镜头附加标记
- ⑯ 镜头座 / 镜头座接口

镜头特性

焦距	A007
最大光圈	24-70 mm
视角（对视角）	F/2.8
镜头结构	84°04' - 34°21'
最小聚焦距	12/17
最大放大比率	0.38 m (14.9")
滤镜规格 φ	1:5 (70 mm 时)
长度 / 总长	82 mm
直径 φ	108.5 mm (4.3") / 116.9 mm (4.6")*
重量	88.2 mm (3.5")
遮光罩	822 g (29 oz)*
	HA007

- 带 * 号的值为尼康产品的技术参数。长度：从镜头最前端至安装表面的距离。总长：从镜头最前端至后部最突出位置的距离。
- 本用户手册中所列镜头的特性与外观如有更改，恕不另行通知。

安装和拆卸镜头

如何装置镜头

取下镜头后盖。将镜筒上的记号 ⑮ 对准相机镜头座上的对应记号，然后将镜头插入镜头座中。顺时针转动镜头直至上扣而锁定。如使用尼康和宾得相机，则在安装镜头时，将相机上的镜头安装记号对准镜头上的镜头附加标记 ⑮。对于尼康类的相机，应对准相机上的一小圆点，并反时针转动镜头使其上扣锁定。

如何拆卸镜头

向下按住相机上的镜头释放按钮，逆时针旋转镜头（如是尼康相机则顺时针旋转），然后将镜头从镜头座中拔出。

- 详情请参阅您相机的说明书。

聚焦（自动对焦）并使用全时手动功能

如果是尼康或佳能相机，则将镜头上的 AF/MF 切换开关 ⑬ 拨至 AF 模式（图 5）。使用带有对焦模式功能选择钮的尼康相机时，将对焦模式设为 S 或 C，再将镜头上的 AF/MF 切换开关 ⑬ 选择 AF 模式。通过相机取景器取景，并半按快门镜头就会自动对焦。当镜头正好聚焦在景物主体上时，对焦记号灯会发亮。进一步按下快门进行拍摄。

如果是索尼相机，则将镜头上的 AF/MF 切换开关 ⑬ 拨至 AF 模式（图 5），并将相机对焦模式设为自动对焦（AF）。在通过相机取景器取景期间，半按快门镜头就会自动对焦。当镜头正好聚焦在景物主体上时，对焦记号灯会发亮。进一步按下快门进行拍摄。

使用全时手动功能

A007 配备有全时手动功能。
全时手动功能是指，在以自动对焦拍摄照片时，无需切换 AF/MF 切换开关，即可通过手动对焦对焦距进行微调的功能。

- 如何使用全时手动功能

首先，请将焦距模式设为“AF”。
您可在轻轻按下快门的同时，转动对焦环对焦距进行手动调节。

- 标记摄影（照相）距离刻度 ⑦ 是出于指导目的。实际焦点可能同焦距标志所标示的距离稍有不同。
- 详情请参阅您相机的说明书。

聚焦（手动对焦）（参见图 1，2，6）

如果是尼康或佳能相机，则将镜头上的 AF/MF 切换开关 ⑬ 拨至 MF 模式（图 6）。使用带有对焦模式功能选择钮的尼康相机时，将对焦模式设为 M，再将镜头上的 AF/MF 切换开关 ⑬ 选择 MF 模式。通过相机取景器取景，并手动旋转对焦环 ⑥ 进行对焦（图 2）。当镜头正确地聚焦时，景物的主体将会在取景器的屏幕上精细而鲜明地显示出来。

如果是索尼相机，请将镜头上的 AF/MF 切换开关 ⑬ 拨至 MF 模式（图 6），并将相机对焦模式设为手动对焦（MF）。通过相机取景器取景，并手动旋转对焦环 ⑥ 进行对焦（图 2）。当镜头正确地聚焦时，景物的主体将会在取景器的屏幕上精细而鲜明地显示出来。

- 即使在 MF 模式，半按下快门按钮，同时转动对焦环 ⑥，图像对焦后，对焦辅助功能灯也会发亮。
- 对焦时应保证无限远景物能在取景器中清晰呈现，这是因为在无限远位置清晰，便能确保在大范围推拉拍摄的情况下仍能正确对焦。
- 详情请参阅您相机的说明书。

VC 功能（参见图 1，7，8）（仅尼康和佳能机型安装）

VC (Vibration Compensation) 功能，是一种能够降低手持拍摄时因手持抖动而造成影像模糊的功能。与不使用 VC 功能进行拍摄相比，最大可降低 4 档快门速度的拍摄效果。

* 该功能根据本公司的测定标准进行自动调整。此外，不同的拍摄条件及拍摄习惯，防手抖动的效果会有所不同。

VC 功能的使用方法

- 1) 将 VC 功能开关 ⑫ 拨至 ON 的位置。
* 当不使用 VC 功能时，请将开关拨至 OFF 的位置。
- 2) 半按快门按钮，确认 VC 功能的效果。
从半按下快门按钮到图像变得稳定为止，大约需要 1 秒左右的时间。在确认图像稳定了以后，继续按下快门按钮进行拍摄。

根据 VC 的工作原理，在半按下快门按钮以后，取景器中的影像有时会出现晃动现象。

使用 VC 功能在下列环境与状态中拍摄，则可以得到较好的效果。

- 较阴暗的环境
- 禁止使用闪光灯进行拍摄的场所
- 拍摄位置不稳定的状态
- 拍摄运动的被摄体

在下列情况下，VC 功能可能无法正常发挥功能：

- 在剧烈抖动的乘坐物上进行拍摄时。
- 在相机过度移动时拍摄。
- 使用 B 门进行拍摄时，由于 VC 功能在长时间曝光时会因误动作而导致拍摄失败，请将 VC 功能开关拨到 OFF 的位置。

- 根据 VC 的工作原理，在半按下快门按钮以后，取景器中的影像有时会出现晃动，属于正常现象。
- 由于 VC 功能在 ON 的状态时，将会消耗相机电源，因此相机电源可供拍摄的张数会减少。
- VC 功能处于 ON 的状态时，半按快门按钮或手指离开快门按钮约 2 秒之后，会听到“咔嚓”的声音，这是 VC 功能正常工作的声音而非故障。
- 使用三脚架时，请将 VC 开关调至 OFF。
- 用手指离开快门按钮到锁定功能启动为止的 2 秒钟 VC 功能处于启动状态。

- 若在 VC 被激活时从相机上取下镜头，则镜头可能在晃动时发出“咔嚓咔嚓”的声音。这并非是故障。在相机上重新安装镜头并将电源调至 ON。此声音即消失。
- VC 功能在半按快门期间一直处于工作状态。（当手指离开快门按钮后会持续工作大约 2 秒钟。）
- VC 功能在 AF（自动对焦）和 MF（手动对焦）模式都可使用。

变焦（参见图 1，2）

通过相机的取景器取景，同时旋转镜头的变焦环 ⑨，选择好焦距以获取您需要的图像。

变焦锁定开关（参见图 1，3，4）

装有最新开发的变焦锁定开关功能，用以防止相机挂在肩上时由于镜头的自重而自行伸向长焦距的弊端。该功能可使镜头固定在焦距 24mm 位置。

变焦锁定开关功能如何工作

- 1) 锁定：将镜头置于 24mm 位置，朝相机的方向扳移开关 ⑩，直至标记线相互对准，镜筒即可锁定在该位置上而不使其因自重而转动或移位。
- 2) 释放：反方向扳移开关，使镜筒得以自如转动和伸展以便变焦。

- 除镜头置于 24mm 位置外，不能乱动变焦锁定开关 ⑩，在锁定期间，不可试图操作变焦开关旋转镜筒。否则会造成故障。
- 变焦锁定功能可防止把相机背在肩膀上时镜筒伸长。如果在较高的仰摄或俯摄位以 24mm 以外的焦距使用镜头，则受其自身重量影响，镜头的焦距可能会发生变化。
- 当开关被锁定时，镜头便能稳定在 24mm 处进行拍摄。

遮光罩（参见图 1，9，10，11）

提供卡环型遮光罩并作为标准配备。我们建议您在摄影时尽可能多用该遮光罩附件，它可以防止余光对画面的损害。但当您的相机装备有内置式闪光灯时，尚请留意下述注意事项。

装置遮光罩（参见图 9 与 10）

将遮光罩上的遮光罩安装对准记号 ② 对准对应的记号 ⑤ 或对准镜头距离刻度线顶端。将遮光罩轻轻地按到遮光罩安装卡口环（图 9），然后顺时针转动镜头将其固定（图 9）。随着“TAMRON O”标记转至顶端（图 10），遮光罩即被固定。安装遮光罩时，请握住聚焦与变焦环，从而防止其意外转动。

- 在采用广角摄影（即 35mm 或更宽）时，应特别要校准好遮光罩标记，如遮光罩装置不当，广角变焦下拍摄的相片中可能会有较显著的阴影区。

收藏遮光罩（参见图 11）

- 1) 把遮光罩颠倒过来。将镜头对准口子，然后将镜头上的遮光罩安装记号对准遮光罩 ③ 上的（TAMRON O）校准标记。
- 2) 顺时针转动遮光罩，直至校准标记（●）出现在顶端，从而将其固定。（图 11）

拍摄注意事项

- Di 镜头的光学设计已充分考虑了数码单反相机的各种特性。但是，在与数码单反相机的组合使用中，因进行 AF 拍摄时拍摄条件不同，即使镜头上的 AF 焦点精度符合规格，有时也会出现焦点位置稍前或稍后的现象。
- 此处所述的 Tamron 镜头使用内置聚焦（iF）系统。由于光学设计的特性，与无穷远处不同，在该距离内的视角较通常使用的聚焦系统镜头更宽。
- 当相机使用内藏闪光灯特别在广角范围内拍摄时，可能会出现种种有害的摄影异常，例如边角发暗或影像的底部有渐晕等现象，这是由于内藏闪光灯的有效作用距离所限，和 / 或闪光到达镜筒的不同部位而引起图像上的阴影所致，为此郑重推荐使用由照相生产厂商提供的分立式闪光装置，必能获得较为理想的闪光摄影效果。

- * 详情请阅读您相机说明书中所述的内藏闪光有关章节。
- 某些型号的相机指明有镜头最大和最小的光圈近似值，这取决于相机的设计，但不指明误差。
- 请注意任何型号的产品均不会在其手册中列出红外指标，本镜头不能用于黑白红外胶片拍摄。
- 当配合 A007 型相机使用像是 PL 滤镜等特殊滤镜时，请使用边框较薄的广角滤镜，一般滤镜较厚的外圈可能引起渐晕现象。

长时期满意使用的保证

- 避免接触镜头的玻质表面，当镜头不用时，应用照相镜头布或棉签除去镜头表面的尘埃，盖好镜头，妥善地加以保护。
- 使用镜头纸或蘸一滴清洁液的绒布以旋动方式从中心到边缘来擦除指印或玻质透镜面上的污垢。
- 仅可用硅布来清洁镜筒。
- 发霉是镜头的大敌，在邻水或在任何潮湿场所摄影之后必须立即清洁镜头，并在清洁、凉爽和干燥之处存放，当镜头贮存在镜头盒中时，应使用如硅胶之类的商用高效干燥剂，并需适时更换。如您发现镜头有发霉现象，尚可向修理商行或邻近的照相器材店咨询。
- 镜头与相机的接口连接处不宜触碰，因灰尘、污垢和（或）变脏均会造成镜头和相机的接口故障。
- 当在温差骤变的环境中使用您的摄影器材（相机与镜头）时，应在一段时间内把它暂存在盒内或塑料袋之中，以便使摄影器材的温度能历经一个渐变的过程，这样可减少因温差而造成器材的故障。